

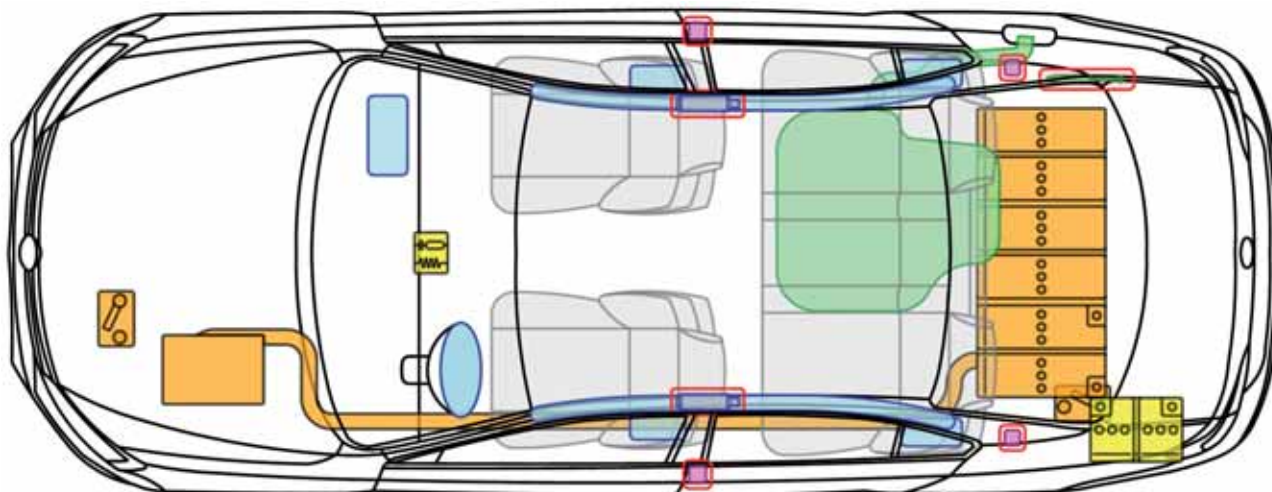

Jetta

(Hybrid, od 2012)







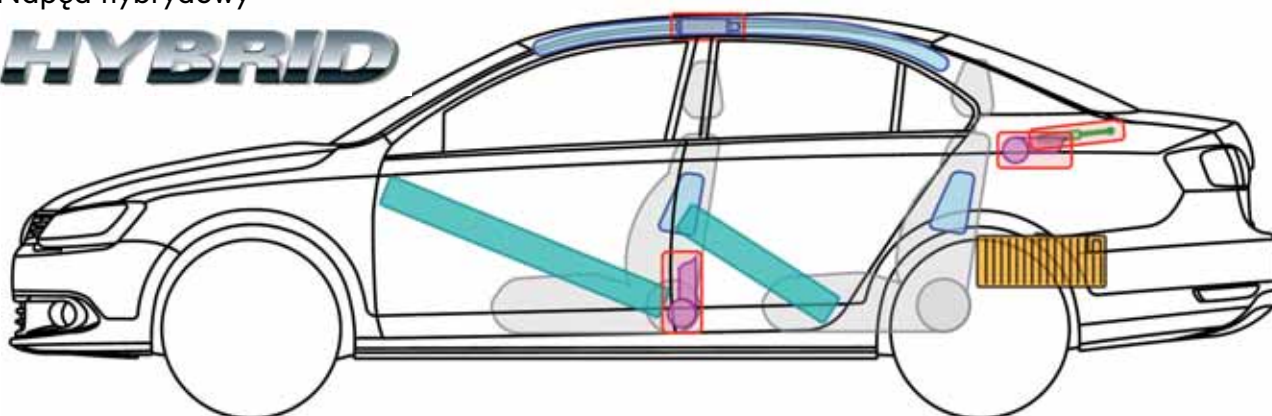





Napęd hybrydowy

HYBRID



Legenda

	Poduszka powietrzna		Wzmocnienie nadwozia		Sterownik		Akumulator wysokowoltowy
	Generator gazu				Akumulator 12 V		Przewód/ podzespoły wysokowoltowe
	Napinacz pasa bezpieczeństwa		Sprężyna gazowa		Zbiornik paliwa		Miejsce rozłączenia układu wysokowoltowego



Jetta

(Hybrid, od 2012)



Identyfikacja samochodu

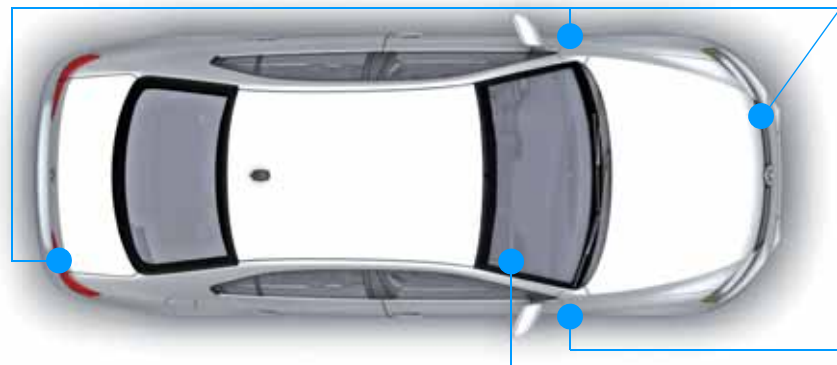

HYBRID



Listwa ozdobna podręcznego schowka

Zabezpieczenie samochodu przed stoczeniem

Dezaktywacja samochodu

Dezaktywacja napędu i układu wysokowoltowego
(zapłon i akumulator 12 V są dostępne)



1. Obrócić kluczyk zapłonu w położenie „WYŁ” lub

2. Wcisnąć przycisk START/STOP w 2. położenie lub

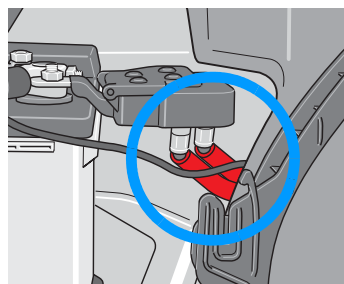
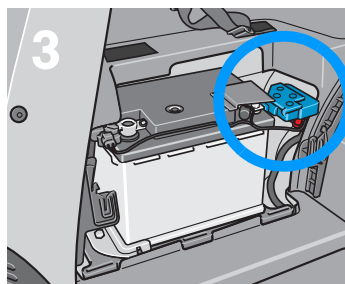

3. Zlokalizować akumulator 12 V w bagażniku po lewej stronie i odłączyć go. Odłączyć przy tym oba przewody dodatnie (czerwone) za pomocą odpowiednich narzędzi!



Jeśli oba przewody dodatnie nie zostaną odłączone, układ wysokowoltowy może nie wyłączyć się!

Dlatego należy zawsze odłączać oba przewody dodatnie!



Jetta

(Hybrid, od 2012)



Dezaktywacja samochodu

Dezaktywacja układu wysokowoltowego

(zapłon i akumulator 12 V NIE są dostępne)

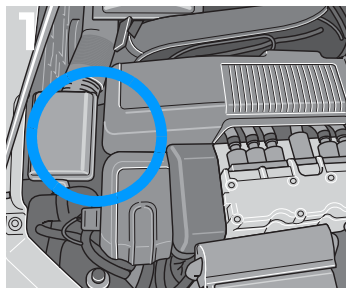

1. W celu uzyskania dostępu do oznaczonego na żółto miejsca cięcia w komorze silnika należy usunąć osłonę ozdobną silnika.

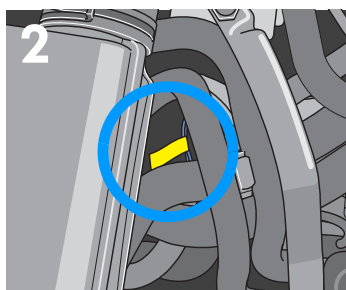

2. Zlokalizować miejsce cięcia oznaczone na żółto

- Przewód 12 V, który należy przeciąć znajduje się na wysokości filtra powietrza między chłodnicą a blokiem silnika

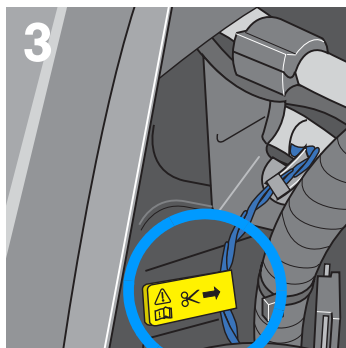

3. Przeciąć przewód w oznaczonym na żółto miejscu cięcia za pomocą odpowiedniego narzędzia.



Po ok. 20 s od dezaktywacji nie występuje już napięcie w układzie wysokowoltowym. Wówczas systemy bezpieczeństwa biernego takie, jak poduszki powietrzne i napinacze pasów bezpieczeństwa są zdezaktywowane.

J